

"ЛЕРОМ" - это гарантия высокого качества и экологической безопасности продукции.
 Производство сертифицировано по Международному стандарту ISO 9001.
 Декларация ПТС №: RU D-RU. AE83.B.00001; RU D-RU. AE83.B.00002; RU D-RU. AE83.B.00003.

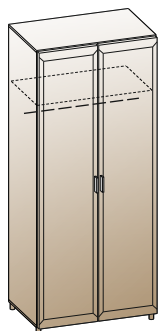

Россия, 442965, Пензенская область,
 г. Заречный, проезд Фабричный, 11,
 ООО "Мебельная компания "Лером"
 e-mail: Info@lerom.ru http://www.lerom.ru
 Тел./Факс: (8412) 65-33-01, 65-33-02, 65-33-03,
 65-33-04, 65-33-05
 Отдел сервиса: (8412) 65-33-06



ШК-1802
2172x896x580

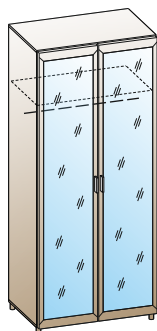

ШК-1803
2172x896x580

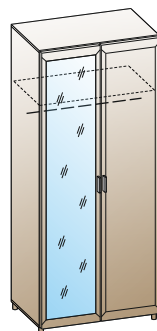

ШК-1804
2172x896x580



ШК-1821
2172x448x580

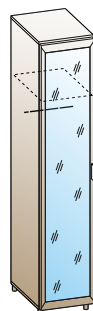

ШК-1827
2172x448x580

ШКАФ

Инструкция по сборке и эксплуатации мебели

Уважаемые покупатели!
Перед началом сборки необходимо проверить по комплектovacным ведомостям состав пакетов и комплекта фурнитуры.

КОМПЛЕКТОВАЧНАЯ ВЕДОМОСТЬ				кол-во упаковок					
	*	наименование	размер	кол-во	ШК-1802	ШК-1803	ШК-1804	ШК-1821	ШК-1827
Упаковка № 0013	1	боковая стенка	2080x554	2	1	1	1	1	1
	2	крышка	448x554	2					
Упаковка № 0206	3	полка	416x554	1	-	-	-	1	1
	4	штанга	405	1					
Упаковка № 0221	2	крышка	896x554	2					
	3	полка	864x554	1	1	1	1	-	-
	4	штанга	855	1					
	5	планка связующая	864x64	1					
Упаковка № 0601	6	задняя стенка ОДВП	2108x444	2	1	1	1	-	-
	7	брус соединительный	2078	1					
Упаковка № 0604	6	задняя стенка ОДВП	2108x444	1	-	-	-	1	1
Упаковка № 1501	8	створка глухая	2108x444	1	2	-	1	1	-
Упаковка № 1502	8	створка зеркало	2108x444	1	-	2	1	-	1
	9	фурнитура		1	1	1	1	1	1

КОМПЛЕКТ ФУРНИТУРЫ		*	ШК-1802 ШК-1803 ШК-1804	ШК-1821 ШК-1827
	Петля накладная (евровинт 6,3x13 + шуруп 4x16)	①	8 (16+16)	4 (8+8)
	Демпфер для петли	②	4	2
	Стяжка эксцентриковая Н=13 (дюбель + эксцентрик+заглушка)	③	2	-
	Опора	④	4	4
	Ручка + винт М4x25	⑤	2 (4+4)	1 (2+2)
	Штангодержатель	⑥	2	2
	Евровинт 7x50 + заглушка	⑦	8+4	8+4
	Ключ для евовинта	⑧	1	1
	Стяжка межсекционная	⑨	2	2
	Полкодержатель с фиксатором	⑩	4	4
	Заглушка для техн. отв D=5мм	⑪	14	24
	Заглушка для техн. отв D=8мм	⑫	-	2
	Шуруп 4x16	⑬	20	20
	Гвоздь 2x20	⑭	40	34
	Шкант 8x30	⑮	10	8

* - Номер позиции соответствует детали на схемах сборки

ПОРЯДОК СБОРКИ:

1. К боковым стенкам (детали №1 в комплектующей ведомости) евроинтом 6,3x13 приворачиваем ответные планки петель (1) на места крепления створок (рис.№1), шурупа 4x16 (13) крепим штангодержатели (6).
2. В боковые стенки вворачиваем дюбель (3) для планки (деталь №5), вставляем шканты (15).
3. Стяжкой эксцентриковой (3) стягиваем боковые стенки и планку (детали №1, 5) между собой, расположив модуль лицевой стороной вниз.
4. В крышки (деталь №2) вставляются шканты (15), крепим крышки к боковым стенкам с помощью евроинта 7x50 (7).
5. Для крепления задних стенок (предварительно измерив диагонали корпуса - значения диагоналей должны быть равными) используем гвозди (14), размещая их согласно схеме (рис. №2). Пакет №1601 может быть в двух вариантах (рис.№ 2).
6. Шурупами 4x16 (13) к нижней крышке крепим опоры (4), предварительно просверлив отверстия диаметром 2,5мм согласно схеме. Устанавливаем корпус элемента по уровню (регулируется опорами) на место, выбранное для композиции.
7. С помощью шурупов 4x16 (1) приворачиваем петли (1) к створкам (деталь №8). Навешиваем створки закрепив петли к ответным планкам. Приворачиваем ручки (5) с помощью винтов (5) к створке. Производим выравнивание створок с помощью петель.
8. На петли устанавливаем демпфер (2).
9. Устанавливаем полкодержатель с фиксатором (10) в отверстия боковых стен согласно схеме (рис. №1), затем устанавливаем полки (деталь №3).
10. Устанавливаем заглушки (11) (12) в свободные отверстия.
11. После установки всех элементов в композицию, необходимо закрепить их между собой с помощью межсекционной стяжки (9), предварительно просверлив отверстия Ø5 мм в соседних модулях .

Схема крепления задних стенок из ОДВП (рис.№2)

Вариант исполнения 1

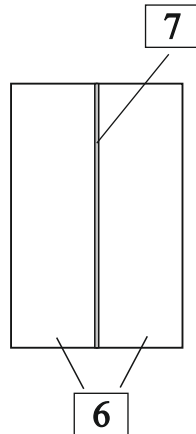

Вариант исполнения 2

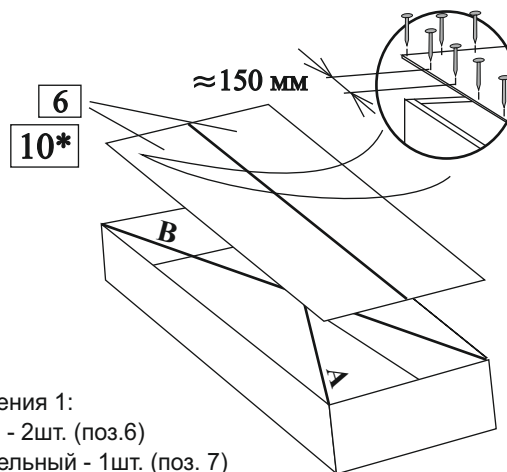
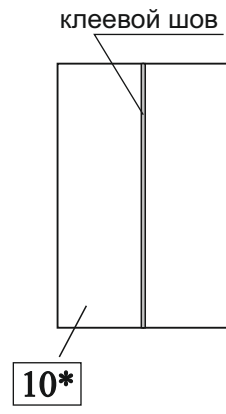

- * Вариант исполнения 1:
 - задняя стенка - 2шт. (поз.6)
 - брус соединительный - 1шт. (поз. 7)

- * Вариант исполнения 2:
 - склеенное ОДВП - 1шт. (поз. 10)

СХЕМА СБОРКИ ЭЛЕМЕНТА

(рис. №1)

