

ОБЩИЕ ТЕХНИЧЕСКИЕ УКАЗАНИЯ ПО СБОРКЕ.

Перед сборкой внимательно ознакомьтесь с данной инструкцией, проверьте комплектность деталей и фурнитуры по комплекточной ведомости. Для сборки элементов желательнее воспользоваться помощью квалифицированных специалистов.

Во избежании появления царапин, сборку необходимо проводить на мягком подстилочном материале. Согласно схемам сборки прикрепить необходимую фурнитуру. После этого можно приступить к сборке комплекта. Рекомендуется монтировать каркас в горизонтальном положении.

В мебельном наборе могут быть конструктивные изменения, не указанные в данной инструкции и не ухудшающие качество изделия, так как МЕБЕЛЬНАЯ КОМПАНИЯ "ЛЕРОМ" постоянно работает над улучшением производимой продукции.

ГАРАНТИЙНЫЕ ОБЯЗАТЕЛЬСТВА.

1. Изготовитель гарантирует соответствие мебели требованиям ГОСТа 16371-93 при соблюдении условий транспортировки, хранения, сборки (для мебели, поставляемой в разобранном виде), эксплуатации.
2. Гарантийный срок эксплуатации мебели: Для общественных помещений -18 мес., бытовой - 24 мес. Гарантийный срок при розничной продаже через торговую сеть исчисляется со дня продажи мебели, при вне розничном распределении - со дня получения ее потребителем.
3. Согласно постановлению правительства Российской Федерации от 16 июня 1997 г. № 720 мебель относится к товарам длительного пользования. В связи с этим по истечении срока службы (10 лет) потребитель должен обратиться в специализированную организацию по ремонту мебели с целью оценки дальнейшей пригодности мебели к безопасной эксплуатации и определение возможного дальнейшего срока службы.
4. Предприятие оставляет за собой право на замену фурнитуры и метизов, не влияющих на изменение конструкции и качества изделия.
5. При обнаружении брака или некомплектности обращаться к продавцу, указав **номер ОТК** и **дату изготовления**.

ПРАВИЛА УХОДА И ЭКСПЛУАТАЦИИ.

Для сохранения эксплуатационных и эстетических качеств мебели в течении длительного срока необходимо соблюдать условия её хранения, правил эксплуатации и ухода.

1. Мебель рекомендуется эксплуатировать в проветриваемом, сухом помещении с температурой воздуха не ниже +10 С и относительной влажностью воздуха 65±15 %.
2. При эксплуатации изделий, имеющих стеклянные створки, полки и зеркала необходимо помнить, что эксплуатация стеклоизделий и зеркал с трещиной сопряжено с риском получения травмы. При появлении трещин надо немедленно заменить стеклоизделие.
3. В процессе эксплуатации мебели возможно ослабление крепежной фурнитуры - необходимо периодически подтягивать их.
4. Во избежании потери товарного вида мебель и зеркала рекомендуется защищать от прямых солнечных лучей (может привести к изменению цвета), не должна размещаться вблизи отопительных приборов, сырых и холодных стен.
5. Не допускать попадания воды и технических жидкостей на поверхность мебели, не следует ставить на поверхность горячие предметы без теплоизоляционной прокладки.
6. Беречь поверхность мебели от механических повреждений.
7. Поверхность мебели можно чистить влажной тканью с применением средств по уходу за мебелью с последующей протиркой насухо. Нельзя применять эфир, ацетон, бензин и др. растворители.
8. Лицевую фурнитуру следует чистить мягкой тканью с применением хозяйственного мыла, после чего вытирать насухо. Не использовать для чистки наждачную бумагу, соду и др. средства, содержащие абразивные материалы.

"ЛЕРОМ" - это гарантия высокого качества и экологической безопасности продукции.

Производство сертифицировано по ГОСТ Р ИСО 9001.

Декларация ПТС №: RU D-RU. AE83.B.00001; RU D-RU. AE83.B.00002; RU D-RU. AE83.B.00003.



МЕБЕЛЬНАЯ КОМПАНИЯ
ЛЕРОМ

Россия, 442965, Пензенская область,
г. Заречный, проезд Фабричный, 11,
ООО "Мебельная компания "Лером"
e-mail: Info@lerom.ru <http://www.lerom.ru>
Тел./Факс: (8412) 65-33-01, 65-33-02, 65-33-03,
65-33-04, 65-33-05
Отдел сервиса: (8412) 65-33-06

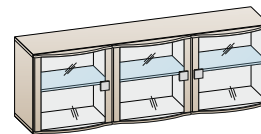

АН-204

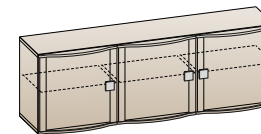

АН-224

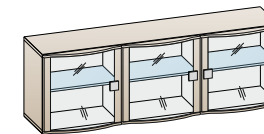

АН-304

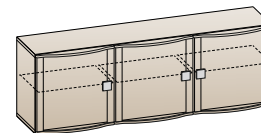

АН-324

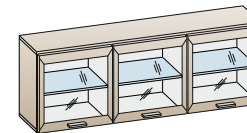

АН-804

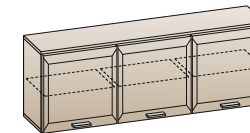

АН-805

наименование	вес секции	max допустимая нагрузка на секцию
АН-204 АН-224 АН-304 АН-324 АН-804 АН-805	50 кг	50 кг

АНТРЕСОЛЬ

540x1620x396(355)

Инструкция
по сборке и эксплуатации мебели

КОМПЛЕКТОВОЧНАЯ ВЕДОМОСТЬ			кол-во упаковок						
*	наименование	размер	кол-во	АН-204	АН-224	АН-304	АН-324	АН-804	АН-805
Упаковка № 067	1 боковая стенка	508x330	2	1	1	1	1	1	1
	2 перегородка	508x320	4						
	3 крышка	1620x330	2						
Упаковка № 337	4 полка	508x320	3	-	1	-	1	-	1
Упаковка № 446	створка глухая	536x536	2	-	-	-	1	-	-
Упаковка № 447	створка глухая	536x536	1	-	-	-	1	-	-
Упаковка № 448	створка стекло	536x536	2	-	-	1	-	-	-
Упаковка № 449	створка стекло	536x536	1	-	-	1	-	-	-
Упаковка № 509	створка глухая	536x536	1	-	-	-	-	-	1
Упаковка № 514	створка стекло	536x536	1	-	-	-	-	1	-
Упаковка № 526	створка стекло	536x536	2	-	-	-	-	1	-
Упаковка № 527	створка глухая	536x536	2	-	-	-	-	-	1
Упаковка № 1413	створка глухая	536x536	1	-	1	-	-	-	-
Упаковка № 1414	створка глухая	536x536	2	-	1	-	-	-	-
Упаковка № 1415	створка стекло	536x536	1	1	-	-	-	-	-
Упаковка № 1416	створка стекло	536x536	2	1	-	-	-	-	-
Упаковка № 630	6 задняя стенка	524x532	1+2	1	1	1	1	1	1
Упаковка № 805	7 полка стекло	506x317	2	1	-	1	-	1	-
Упаковка № 806	полка стекло	506x317	1	1	-	1	-	1	-
	8 фурнитура		1	1	1	1	1	1	1

КОМПЛЕКТ ФУРНИТУРЫ		АН-204 АН-304	АН-224 АН-324	АН-804	АН-805
	Петля накладная (евровинт 6,3x13 + шуруп 4x16)	6 (12+12)	6 (12+12)	6 (12+12)	6 (12+12)
	Ручка FM-021 + винт M4x27	3+6	3+6	-	-
	Ручка S-167 + шуруп 4x35	-	-	3+6	3+6
	Стяжка эксцентриковая Н=13 (дюбель + эксцентрик)+заглушка	24+36	24+24	24+24	24+24
	Полкодержатель для стекла	12	-	12	-
	Полкодержатель с фиксатором	-	12	-	12
	Стяжка межсекционная Ø 8мм	4	4	4	4
	Гвоздь 2x20	16	16	16	16
	Навес (левый+правый) (винт 6,3x19)	1+2	1+2	1+2	1+2
	Заглушка (левая+правая)	1+2	1+2	1+2	1+2
	Ответная планка к навесу	1,5	1,5	1,5	1,5
	Заглушка для тех. отв. Ø 5мм	18	18	24	24



(рис. №6)

После установки всех секций наместо и их выравнивания сверлятся отверстия Ø8мм. и корпуса стягиваются между собой межсекционной стяжкой.

(рис. №5)

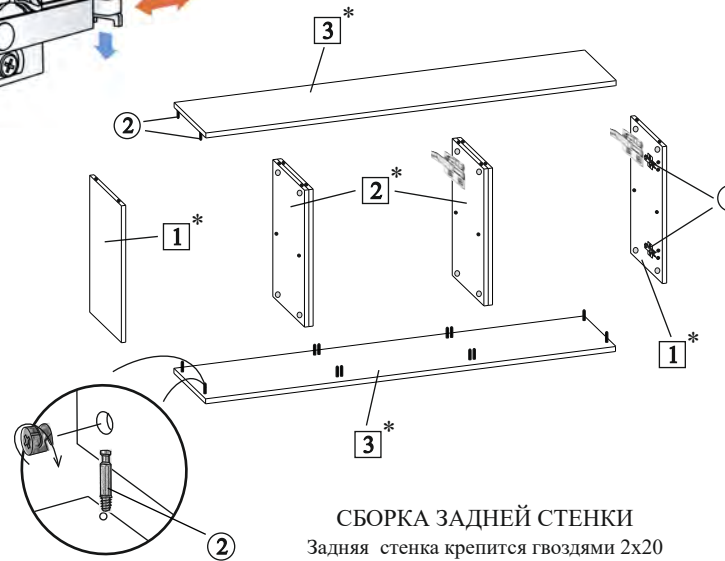
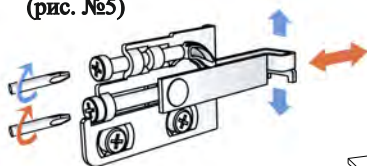

(рис. №2)

СБОРКА ЗАДНЕЙ СТЕНКИ

Задняя стенка крепится гвоздями 2x20 после сборки корпуса и выравнивания диагоналей.

*Цифры в обозначении □ соответствуют порядковым номерам комплекточной ведомости

ПОРЯДОК СБОРКИ:

1. Приворачиваем ответные планки петель еврвинтом 6,3x13 на боковые стенки (позиция 1), саморезом 4x16 приворачиваем петлю на створку.
2. В крышки вворачивается дюбель стяжки эксцентриковой (позиция 2).
3. Стяжкой эксцентриковой стягиваем 1 крышку, боковые стенки и перегородки между собой (рис.№ 2), вставляем задние стенки, притягиваем 2 крышку.
4. Переворачиваем секцию на лицевую сторону и крепим заднюю стенку (рис.№ 3).
5. На боковые стенки, перегородки винтом 6,3x19 приворачиваем навесы (рис.№ 1).
6. Выбрав желаемый уровень, крепим к стене ответные планки согласно схеме (предварительно сломав планку по линии разлома на 2 части)(рис.№ 4)(крепёж к стене в комплект поставки не входит, приобрести отдельно с учетом веса антресоли, тах нагрузки, материала и конструкции стен).
7. Антресоль навешивается, производится регулировка модуля по уровню (рис.№ 5), чтобы нагрузка распределилась на каждый навес, закрываем навес заглушкой.
8. После установки всех секций стягиваем их межсекционной стяжкой (рис.№ 6).
9. Устанавливаются полки, навешивается фасад, для АН-804, 805 досверливаем отверстия под ручку Ø5 мм.

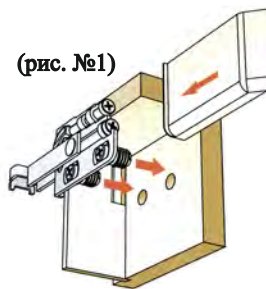

(рис. №1)

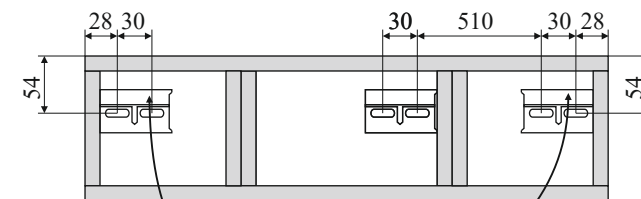
СХЕМА КРЕПЛЕНИЯ
ОТВЕТНЫХ ПЛАНЕК К СТЕНЕ

(рис. №4)

Линия разлома
ответной планки

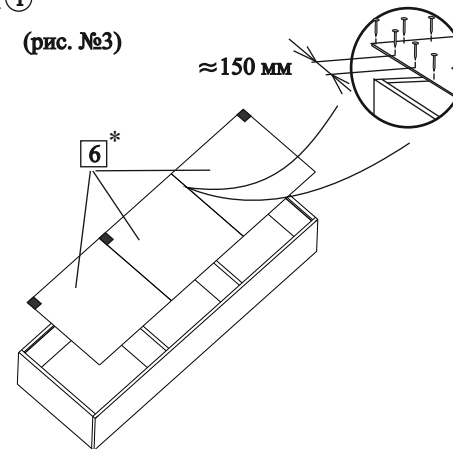

(рис. №3)

≈ 150 мм